

# V-SERVO「VS-SV410」

## 取扱説明書

ヴイストーン株式会社

本書は、V-SERVO「VS-SV410」の各種設定や動作を行なうための説明書です。

「VS-SV410」はロボカップ世界大会に出場し、世界制覇を達成した自律型二足歩行ロボット「VisiON 4G」のために開発した高性能サーボモータです。

コアレスモータ採用により実現した高トルク・ハイスピード動作などの比類なきスペック。

剛性が高く、放熱性に優れたアルミボディ・ヒートシンク。

コントロールには旧来のPWM方式ではなく新たに開発した「LVSerialコマンド方式」を採用、高度な制御を可能にしました。

「V-SERVO」は、従来のロボット用サーボモータと比較して、以下のような特徴を持っています。

- \* 63個までのバス接続が可能
- \* 位置、電圧、温度、制御出力などの情報をフィードバック
- \* PID制御パラメータ、デッドバンド幅にいたるまで細かな動作パラメータを動作中に変更可能
- \* 温度や電圧を監視して、アラーム・停止できる安全機構

公式サポートページURL:

【URL: <http://vstone.co.jp/top/products/robot/v2/vservo/>】

1. ご使用になる前に .....	1
1-1. 主な仕様 .....	1
1-2. 取扱注意事項 .....	1
1-3. 製品の保証について .....	1
1-4. 保証範囲 .....	1
2. ハードウェア仕様 .....	2
2-1. 寸法図 .....	2
2-2. コネクタピン配置 .....	3
2-3. コントローラとの接続 .....	3
2-3-1. コントローラと複数の V-SERVO を接続 .....	3
2-3-2. UART との接続 .....	4
2-3-3. 電源の投入 .....	4
3. 通信仕様 .....	5
3-1. LVSerial コマンド方式概要 .....	5
3-2. コマンド操作の概要 .....	5
3-3. RAM .....	5
3-4. FLASH .....	5
3-5. RAM、FLASH のロック機構 .....	6
3-6. メモリマップ .....	7
3-7. 基本的なメモリ操作の流れ .....	10
3-8. サーボ ID(SID)について .....	10
3-9. データビット長について .....	11
3-10. 通信プロトコル .....	11
3-10-1. RAM ランダムアクセス .....	12
3-10-2. RAM パーストアクセス .....	13
3-10-3. FLASH 書き込み .....	14
3-11. パラメータ解説 .....	15
4. サポート .....	33

## 1.ご使用になる前に

### 1-1.主な仕様

サイズ	40.5×21.0×32.9mm
重量	62g
トルク	41kgf・cm (16.8V時)
スピード	0.14s/60° (16.8V時)
最大動作角	180°
電源電圧範囲	10V～18V
制御方式	LVSerialコマンド方式

付属品

アルミ製サーボホーン

接続ケーブル

### 1-2.取扱注意事項

- 本製品を落としたり強い衝撃を加えたりしないで下さい。
- 分解・改造はしないで下さい。
- ロック状態で放置しないでください。

### 1-3.製品の保証について

- ご購入から1ヶ月(使用条件による)、初期不良以外は有償対応となります。
- 販売中止から一定期間が過ぎますと修理できなくなる場合があります。

### 1-4.保証範囲

次の様な場合は、保証の責務を負いかねます。予めご了承ください。

- 本製品の使用によるデータの消滅や破損。
- 本製品の使用によるその他のいかなる損失、障害、異常、事故。
- 改造等による故障。
- 経時変化等による挙動の変化。

## 2.ハードウェア仕様

### 2-1.寸法図

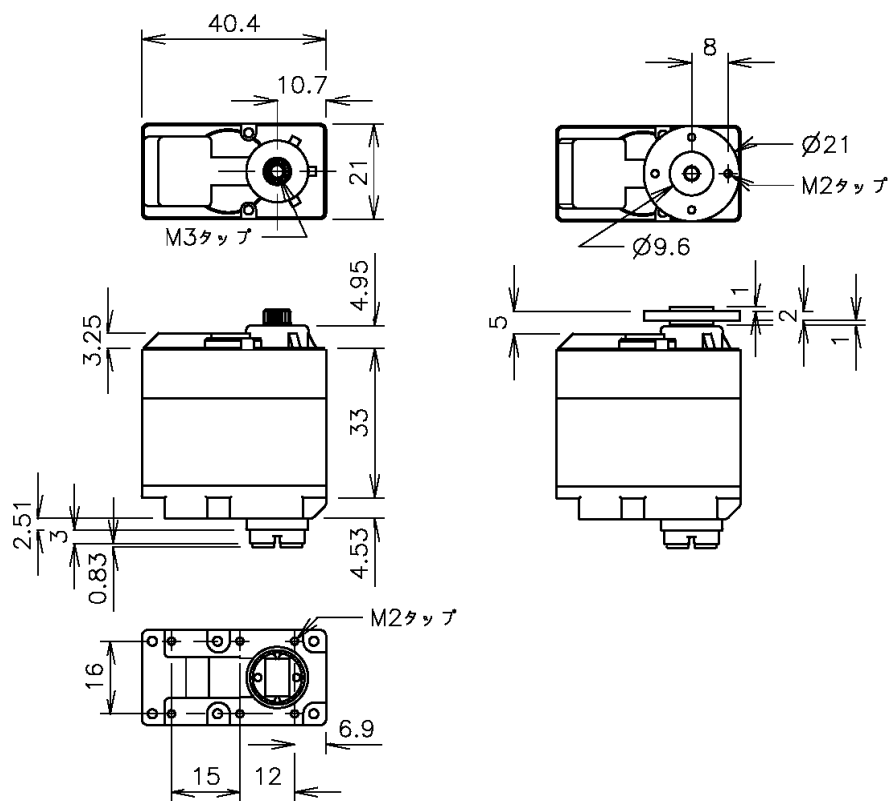

## 2-2.コネクタピン配置

VS-SV410には2つのコネクタがあり、バス接続によって他のV-SERVOと相互接続しやすいように設計されています。コネクタピンの配置は2つとも共通ですので、IN/OUTの区別無く接続しやすい方を接続して使用できます。

Vcc、GNDは各コネクタに2カ所ずつ配置されており、V-SERVO内部で接続されています。

大きな出力を必要としないパラメータの変更等の場合は、それぞれ1本ずつの配線でも動作させることが出来ます。

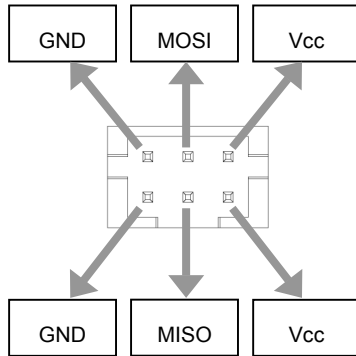

基板側コネクタ : DF11-6DP-2DSA 、 DF11-6DP-2DS (HIROSE 製)

ケーブル側コネクタ : DF11-6DS-2C (HIROSE 製)

ケーブル側端子 : DF11-2428SC (HIROSE 製)

MISO コントローラのUARTレシーバ入力(RX)に接続します。(Master-In Slave-Out)

GND コントローラのGNDに接続します。

Vcc V-SERVOへの供給電源を接続します。

MOSI コントローラのUARTドライバ出力に接続します。(Master-Out Slave-In)

## 2-3.コントローラとの接続

### 2-3-1.コントローラと複数の V-SERVO を接続

V-SERVO は複数個を同一のバスに接続して通信が可能です。

VS-SV410 は 2 つのコネクタがありますので、VS-SV410 から次の VS-SV410 へと、数珠繋ぎすることによって最大 63 個まで接続することが出来ます。

但し、複数の V-SERVO が同時に送信を行なわないためにあらかじめ ID が重複しないように設定しておく必要があります。

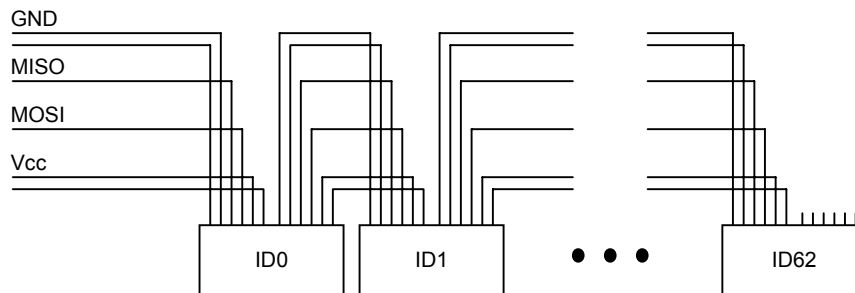

### 2-3-2.UART との接続

ロボット用コントローラなど、UART 出力をもったコントローラから V-SERVO を制御するためには、コントローラの UART 信号レベルを LVTTTL レベル(3.3V)に変換する必要があります。コントローラの UART 出力の信号レベルをご確認の上、適切に変換してご利用下さい。

### 2-3-3.電源の投入

適切に配線を行なったら、電源を投入します。

もし異常と思われたらすぐに電源を切り、配線経路、コネクタピン配置、電源の出力電圧などが正しいかどうか、配線がショートしていないかどうかを確認して下さい。

## 3.通信仕様

### 3-1.LVSerial コマンド方式概要

V-SERVO の通信には LVSerial コマンド方式が採用されています。

UART 全 2 重非同期通信を基本とし、信号レベルは 3.3V 系の TTL 規格である LVTTL レベルを採用しています。

+2.0V 以上を“H”レベル、+0.8V 以下を“L”レベルと判断します。

RS232C や TTL レベルの UART など論理に互換のあるもの場合は、信号レベルを LVTTL レベルに変換することで通信することが出来ます。

### 3-2.コマンド操作の概要

サーボモータへの指示・値の読み出しは、サーボモータ内の RAM アクセスによって行われます。RAM に保存されている値は電源が切られると消去されます。

電源が切られても消去されないようにするためには、FLASH に値を書き込む必要があります。FLASH に保存されている値は電源が切られても消去されず、次回電源投入時に RAM にコピーされます。

### 3-3.RAM

RAM のアドレス 0x00~0x5f にそれぞれ機能が割り当てられており、値を書き込むことでサーボモータを操作します。サーボモータは制御周期(デフォルト値は 2kHz)ごとに値を参照し、各動作を実行します。

### 3-4.FLASH

RAM アドレスに対応した FLASH を持っており、設定したいアドレスの FLASH に値が書き込まれている場合は電源投入時に RAM にコピーされます。

FLASH に値が書き込まれていないアドレスの値は、それぞれの RAM の値はデフォルト値がコピーされます。従って、FLASH の内容を消去することによって、初期状態に戻すことが出来ます。

FLASH にすでに値が書き込まれている場合、さらに上書きしようとすると正しい値が書き込まれません。新たに値を書き込む場合は、書き込みもうとしているアドレスの含まれるページを一旦全消去する必要があります。

消去は、FLASH のページ先頭アドレスに任意の値を書き込むことで実行されます。ページは 512 バイト単位で、通常はアドレス 0x00~0x5f へのアクセスですので、最初のページに書き込むデータの全てが含まれます。したがって、アドレス 0x00 に値を書き込むことで全消去が実行されます。

FLASH の内容を直接読み出すことは出来ません。確認の為に一旦サーボモータの電源をオフにし、再び電源をオンにしてから対応する RAM の値を読み出す必要があります。

### 3-5.RAM、FLASH のロック機構

起動時に最初に通信を開始する時、誤って予期せぬ動作をしないようにする為に RAM 及び FLASH の書き込みが禁止(ロック)されています。

ロックを解除するには、SYS\_ULK(アドレス 0x14)の RAM に 0x55 を書き込む必要があります。

但し、SYS\_ULK の FLASH にあらかじめ 0x55 を書き込んでおくと、次回起動時からは書き込みできるようになります。



### 3-6.メモリマップ

V-SERVO のメモリマップを示します。V-SERVO はメモリマップの示す RAM のアドレスに値を書き込むことで操作され、RAM から値を読み出すことで状態を確認することが出来ます。

Name	adr	size	r/w	description	default value
SYS_PN	0x00	2	R	system product number	0x03e8
SYS_VER	0x02	2	R	system version	0x0064
SYS_UID	0x04	4	R	system unique ID	0x01234567
SYS_SID	0x08	1	R/W	system short ID	0x00
SYS_RST	0x09	1	R/W	system reset/FUPD	0x00
SYS_BR	0x0a	2	R/W	system baudrate	0x0480(115.2kbps)
Name	adr	size	r/w	description	default value
SYS_T0	0x0c	2	R/W	feedback period	0x03fc(2kHz)
SYS_RID	0x0e	1	R/W	SID randomize	0x00
SYS_PCT	0x10	1	R/W	feedback pot_n	0x10
SYS_DCT	0x11	1	R/W	feedback vd_n	0x20
SYS_ECT	0x12	1	R/W	feedback ve_n	0x08
SYS_ULK	0x14	1	R/W	Unlock(0x55)ram&flash	0x00
name	adr	size	r/w	description	default value
PWM_PSN	0x18	1	R/W	PWM prescale normal	0x01(24kHz)
PWM_PSA	0x19	1	R/W	PWM prescale alarm	0x20(766Hz)
PWM_SST	0x1a	2	R/W	PWM soft start time	0x07d0(1sec)
PWM_SLP	0x1c	2	R/W	PWM output slope limit	0x007f
PWM_PSO	0x1E	1	R/W	PWM prescale overload	0x08
name	adr	size	r/w	description	default value
M_POS	0x20	2	R	measured pos	-
M_SPD	0x22	2	R	measured spd	-
M_VE	0x24	2	R	measured VE	-
M_TEMP	0x26	2	R	measured temp	-
M_VI	0x28	2	R	measured VI	-
M_IERR	0x2a	2	R	measured IERR	-

name	adr	size	r/w	description	default value
FB_TPOS	0x30	2	R/W	feedback target pos	0x0800(center)
FB_PG	0x32	1	R/W	feedback Pgain	0x20
FB_DG	0x33	1	R/W	feedback Dgain	0x20
FB_EG	0x34	1	R/W	feedback Egain	0x04
FB_IG	0x35	1	R/W	feedback Igain	0x00
FB_ILIM	0x36	2	R/W	feedback ierr limit	0x0200
FB_PDB	0x38	1	R/W	feedback pos deadband	0x08
FB_DDB	0x39	1	R/W	feedback spd deadband	0x04
FB_EDB	0x3a	1	R/W	feedback VE deadband	0x20
PWM_EN	0x3b	1	R/W	PWM enable (0=free, 1=soft start, 2=enable)	0x00
PWM_LIM	0x3c	1	R/W	PWM limit (maxduty)	0x78
PWM_PCH	0x3d	1	R/W	PWM punch	0x08
PWM_OUT	0x3e	2	R	PWM output	0x0000
name	adr	size	r/w	description	default value
AL_TEMP	0x40	2	R/W	temp alarm	0x0e56(95deg)
SD_TEMP	0x42	2	R/W	temp shutdown	0x0e83(100deg)
AL_VI	0x44	2	R/W	VI alarm	0x06fb(12V)
SD_VI	0x46	2	R/W	VI shutdown	0x05d1(10V)
VIB_OTH	0x48	1	R/W	vibration output threshold	0x70
VIB_STH	0x49	1	R/W	vibration speed threshold	0x7f

name	adr	size	r/w	description	default value
BST_DUM	0x4d	1	R/W	dummy for burst write	0x00
BST_LEN	0x4e	1	R/W	burst length	0x04
BST_SYN	0x4f	1	R/W	burst sync	0x00
BST_WA0	0x50	1	R/W	burst write adr #0	0x30(FB_TPOS+0)
BST_WA1	0x51	1	R/W	burst write adr #1	0x31(FB_TPOS+1)
BST_WA2	0x52	1	R/W	burst write adr #2	0x3b(PWM_EN)
BST_WA3	0x53	1	R/W	burst write adr #3	0x4d(BST_DUM)
BST_WA4	0x54	1	R/W	burst write adr #4	0x32(FB_PG)
BST_WA5	0x55	1	R/W	burst write adr #5	0x33(FB_DG)
BST_WA6	0x56	1	R/W	burst write adr #6	0x34(FB_EG)
BST_WA7	0x57	1	R/W	burst write adr #7	0x35(FB_IG)
BST_RA0	0x58	1	R/W	burst read adr #0	0x20(M_POS+0)
BST_RA1	0x59	1	R/W	burst read adr #1	0x21(M_POS+1)
BST_RA2	0x5a	1	R/W	burst read adr #2	0x26(M_TEMP+0)
BST_RA3	0x5b	1	R/W	burst read adr #3	0x27(M_TEMP+1)
BST_RA4	0x5c	1	R/W	burst read adr #4	0x3e(PWM_OUT+0)
BST_RA5	0x5d	1	R/W	burst read adr #5	0x3f(PWM_OUT+1)
BST_RA6	0x5e	1	R/W	burst read adr #6	0x28(M_VI+0)
BST_RA7	0x5f	1	R/W	burst read adr #7	0x29(M_VI+1)

### 3-7. 基本的なメモリ操作の流れ

最も一般的な処理の流れは以下のようになります。

- ① 全サーボモータに初期位置を設定、モータオンします。以下の処理をサーボモータの数だけ繰り返します。

ロックの解除	SYS_ULK←0x55
初期位置の設定	FB_TPOS←[初期位置の値]
モータオン(ソフトスタート)	PWM_EN←0x01

- ② PWM\_SST に設定してある時間、待ちます。(デフォルト値で 1 秒)

- ③ バーストモードの設定をします。

バースト長さの設定	BST_LEN←2
書き込み先の設定	BST_WA0←0x30(FB_TPOS)
書き込み先の設定	BST_WA1←0x31(FB_TPOS+1)
読み込み先の設定	BST_RA0←0x20(M_POS)
読み込み先の設定	BST_RA1←0x21(M_POS+1)

- ④ 全サーボモータに目標位置をバースト書き込みします。同時に、現在位置の読み込みも実行されます。

- ⑤ 同期します。

- ⑥ 動作に合わせて④⑤を繰り返します。

- ⑦ 動作を完了したらモータオフします。

モータオフ	PWM_EN←0x00
-------	-------------

### 3-8. サervo ID(SID)について

複数の V-SERVO を同一のバスに接続して運用するためには、V-SERVO に SID を設定する必要があります。同一のバスに同じ SID の V-SERVO が接続されていると、バスの衝突が起これば正常に動作しません。

### 3-9. データビット長について

データビット長はコマンドによって7ビット、14ビット、28ビットの3種類があります。

7ビットごとに区切られ、それぞれ先頭に1ビット分ゼロが追加され8ビット区切りとして表されます。

7ビットデータは1バイト、14ビットデータは2バイト、28ビットデータは4バイトとして表現されます。

データの順番は最下位のバイトから順番に表記されます。(リトルエンディアン)

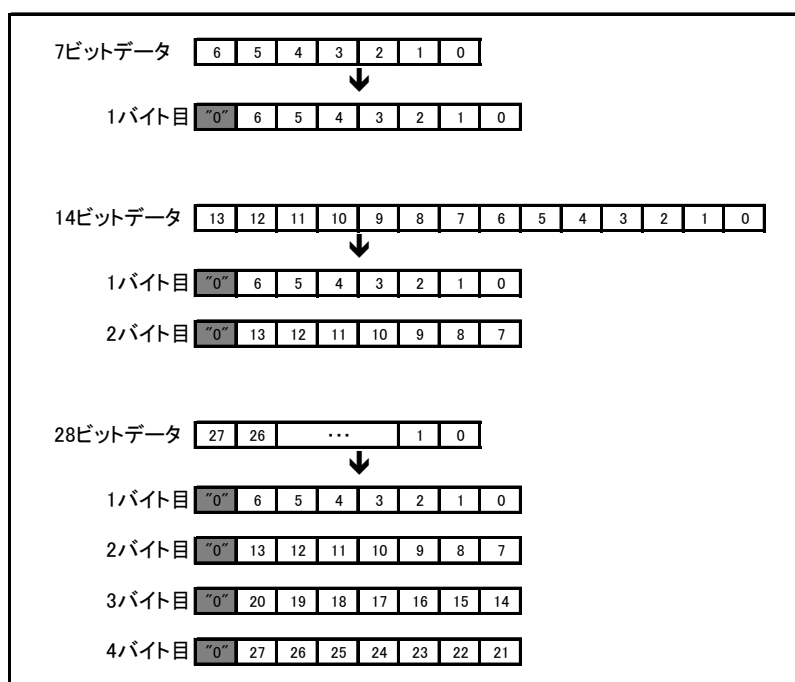

### 3-10. 通信プロトコル

LVSerial コマンド方式の通信プロトコルは、データ長 8 ビット、ストップビット 1、パリティ無し、フロー制御無しの全二重非同期通信です。

通信速度は任意に設定可能です。出荷時は 1152kbps に設定されています。

### 3-10-1.RAM ランダムアクセス

Send:	(0x80+SID)	(WRF+RDF+n)	ADR	WDO	WD1	..	WD (n-1)
Recv:	-	-	-	RDO	RD1	..	RD (n-1) (RDF=0x40 の時)
Recv:	-	-	-	-	-	-	(RDF=0x00 の時)

#### SID (Serial-Id)

送信先の V-SERVO の ID を指定します。

0x00~0x3e まで(10 進数で 0~62、計 63 台)指定できます。

0x3f を指定するとブロードキャストとなり、全てのサーボモータに同じデータが出力されます。

#### WRF (WRite-Flag)

メモリにデータを書き込むかどうかを指定します。

0x40=メモリ書き込みあり

0x00=メモリ書き込みなし

メモリ書き込み無しの場合にも、データにはダミーのデータを指定する必要があります。

#### RDF(ReaD-Flag)

メモリからデータを読み出すかどうかを指定します。

0x20=メモリ読み出しあり

0x00=メモリ読み出しなし

ブロードキャスト送信を使用する場合は、メモリ読み出しありを指定すると複数のサーボモータからデータが同時に読み出されるためバスの衝突が起こります。必ずメモリ読み出し無しを指定してください。

#### n

送受信されるデータのバイト数を指定します。

0x00~0x1f まで(10 進数で 0~31)、例えば n が 1 の場合は 1 バイトの送受信が実行されます。

n はデータの長さを示す値ですので、ADR の長さは含みません。

#### ADR (ADReSS)

アクセスする RAM または FLASH のアドレスを 1 バイトで指定します。

#### WDx (Write Data)

書き込みデータを n で指定したバイト数分指定します。

WRF==0x00 の時は書き込みは実行されませんが、ダミーのデータを n で指定したバイト数分指定する必要があります。

#### RDx (Read-Data)

読み出しデータを n で指定したバイト数分受信します。

RDF=0x00 の時は受信されません。

- WRF=0 かつ RDF=0 なら FLASH 書き込みを実行します。(後述)
- 同期機能はありません。(即時反映)
- 書き込みはバッファリングされており、制御周期の間隔(SYS\_T0 で指定した値)で更新されます。
- 複数バイト値データ(M\_POS 等)の内部更新は、転送バイト数だけ転送するまでキャンセルされます。

### 3-10-2.RAM バーストアクセス

Send: (0xc0+SID) WDO WD1 .. WD(n-1)
Recv: - RDO RD1 .. RD(n-1)

SID(Serial-ID)

送信先の V-SERVO の ID を指定します。

0x00~0x3e まで(10 進数で 0~62、計 63 台)指定できます。

ブロードキャストは禁止です。0x3f を指定しないでください。

n

バーストアクセスするデータの長さ(バイト単位)を示します。

BST\_LEN に書き込まれた値で、最長 8 バイトのデータを一度に出力可能です。

WDx(Write-Data)

書き込みデータを n で指定したバイト数分指定します。

各 1 バイトで、それぞれ burst\_wr\_adrx に指定したアドレスに書き込みが実行されます。

RDx(Read -Data)

読み出しデータ n で指定したバイト数分受信します。

各 1 バイトで、それぞれ burst\_rd\_adrx に指定したアドレスから読み出しが実行されます。

- あらかじめ burst\_wr\_adrx、burst\_rd\_adrx、BST\_LEN に値を書き込んでおく必要があります。
- 同期しないと反映されません。ブロードキャストで同期バイトに書き込むことで反映されます。

(0xbf 0x41 0x4f 0x01)

- 但し、バースト自身で同期バイトに書き込んだ場合は即時反映されます。
- チェックサムはありません。
- 書き込みはバッファリングされていて制御周期で更新されます。
- 同期するまで貯えておくバッファは 1 本のみです。同期前に再度バーストアクセスを実行すると、上書きされます。
- 複数バイト値(M\_POS 等)の内部更新は、転送バイト数だけ転送するまでキャンセルされます。

### 3-10-3.FLASH 書き込み

Send:	(0x80+SID)	(0x00+n)	ADR_L	ADR_H	WDO	WD1	..	WD(n-1)	CSUM	
Recv:	-	-	-	-	-	-	..	-	-	STATUS

#### SID(Serial-ID)

送信先の V-SERVO の ID を指定します。

0x00~0x3e まで(10 進数で 0~62、計 63 台)指定できます。

0x3f を指定するとブロードキャストとなり、全てのサーボモータに同じデータが出力されます。

#### n

書き込むデータのバイト数を指定します。

0x00~0x1f まで(10 進数で 0~31)、例えば n が 1 の場合は 1 バイトの送受信が実行されます。

n はデータの長さを示す値ですので、ADR の長さは含みません。

#### ADR\_L(ADRes\_L)

書き込みアドレスの下位1バイトです。

V-SERVO を操作する RAM のアドレスは 0x00~0x5f なので、通常は ADR\_L のみで指定します。

#### ADR\_H(ADRes\_H)

書き込みアドレスの上位1バイトです。

V-SERVO を操作する RAM のアドレスは 0x00~0x5f なので、通常は"0"となります。

#### WDx

書き込みデータを n で指定したバイト数分指定します。

#### RDx

読み出しデータを n で指定したバイト数分受信します。

#### CSUM

書き込むデータが正しいことを示すチェックサムを指定します。

$ADR\_L + ADR\_H + WDO + \dots + WD(n-1)$

の値の合計を 0 から引き、0x7f との論理積(AND)を CSUM に格納します。

チェックサムが送信データから計算した値と一致しない場合、書き込みは実行されません。

#### STATUS

書き込みが正常に終了したかどうかを示します。

チェックサムエラーが発生した場合、(0x40+SID)を受信します。

正常に書き込みが終了した場合、(0x00+SID)を受信します。

- アドレス指定が 14 ビット(2 バイト)ですので注意が必要です。
- 同期機能はありません。(即時書き込み)
- ページは 512 バイト単位; ページ先頭バイトになにか値を書き込むことで消去されます。
- 書き込み後、リセットすると RAM に内容が反映されます。書き込んだだけでは RAM にされません。



### 3-11.パラメータ解説

パラメータは、通信やシステム管理に関するもの、モータの出力に関するもの、フィードバック制御に関するもの、センシングに関するもの、アラーム機能に関するもの、バーストアクセスに関するもの等役割によって接頭の文字で分類されています。

「SYS\_」で始まるパラメータは通信やシステム管理に関するもので、通信ポーレートやシステムの ID 管理、更新周期や時定数の設定等が含まれます。

「PWM\_」で始まるパラメータはモータの出力に関するものです。

「FB\_」で始まるはフィードバック制御に関する設定パラメータです。

「M\_」はセンシングに関するもの、温度や電圧などを取得するものです。

「AL\_」アラーム機能に関するパラメータ、「BST\_」バーストアクセスに関するパラメータです。

#### ■システムプロダクトナンバー SYS\_PN

アドレス	0x00
バイト長	2
Read/Write	R
初期値	0x03e8(1000:十進数)

#### 説明

V-SERVO に割り振られているプロダクトナンバーで、動作には影響を与えません。

リードオンリーですが、アドレス 0x00 に値を書き込むことでフラッシュの全消去が実行されます。

#### ■システムバージョン SYS\_VER

アドレス	0x02
バイト長	2
Read/Write	R
初期値	0x0064(100:十進数)

#### 説明

V-SERVO に割り振られているバージョンナンバーで、動作には影響を与えません。

#### ■システムユニーク ID SYS\_UID

アドレス	0x04
バイト長	4
Read/Write	R
初期値	0x01234567

#### 説明

V-SERVO に割り振られているユニーク ID で、動作には影響を与えません。

■システムショート ID   SYS\_SID

アドレス               0x08

バイト長               1

Read/Write            R/W

初期値                 0x00

説明

V-SERVO に割り振られる ID です。

バス接続で複数の V-SERVO を接続する際、バス内に同じ ID の V-SERVO がないように設定しておく必要があります。

■システムリセット     SYS\_RST

アドレス               0x09

バイト長               1

Read/Write            R/W

意味                   system reset/FUPD

初期値                 0x00

説明

書き込むことでリセットが実行されます。

■システムボーレート   SYS\_BR

アドレス               0x0a

バイト長               2

Read/Write            R/W

意味                   system baudrate

初期値                 0x0480(1152:十進数、115.2kbps)

説明

通信速度を指定します。次の式で通信速度が示されます。

$SYS\_BR \times 100$  [bps]

フラッシュに書き込むと、再起動後に通信速度が変更されます。

■フィードバック周期	SYS_T0
アドレス	0x0c
バイト長	2
Read/Write	R/W
意味	feedback period
初期値	0x03fc(1020:十進数、2kHz)
説明	

V-SERVOの更新周期です。次の式で周波数が示されます。

$$\frac{24500000}{12 * \text{SYS\_T0}} \text{ [Hz]}$$

■ランダムイズ SID	SYS_RID
アドレス	0x0e
バイト長	1
Read/Write	R/W
意味	SID randomize
初期値	0x10
説明	

任意の値を書き込むことにより、書き込んだ値～0x3eの間のランダムな値が戻り、SYS\_SIDのRAMにセットされます。

FLASHには書き込まれませんので、リセットされる設定されたSYS\_SIDもクリアされます。

■平滑化フィルタの時定数	SYS_PCT
アドレス	0x10
バイト長	1
Read/Write	R
意味	feedback pot_n
初期値	0x10
説明	

位置センサの平滑化フィルタの時定数です。

値が大きいほど反応が早くなりますが、雑音の影響を受けやすくなります。

■速度時定数	SYS_DCT
アドレス	0x11
バイト長	1
Read/Write	R
意味	feedback vd_n
初期値	0x20
説明	

速度(位置センサの微分値)の時定数です。

■逆起電力時定数	SYS_ECT
アドレス	0x12
バイト長	1
Read/Write	R
意味	feedback ve_n
初期値	0x08
説明	

逆起電力測定の時定数です。

■ロック解除	PWM_ULK
アドレス	0x14
バイト長	1
Read/Write	R/W
意味	unlock(0x55) ram&flash
初期値	0x00
説明	

RAM に 0x55 を書き込むことで、RAM 及び FLASH のロック機構を解除します。

■PWM 周波数	PWM_PSN
アドレス	0x18
バイト長	1
Read/Write	R/W
意味	PWM prescale normal
初期値	0x01(24kHz)

説明

通常時(非アラーム時)の出力 PWM 周波数です。次の式で周波数が示されます。

$$\frac{23926}{\text{PWM\_PSN}} \quad [\text{Hz}]$$

■アラーム周波数	PWM_PSA
アドレス	0x19
バイト長	1
Read/Write	R/W
意味	PWM prescale alarm
初期値	0x20(766Hz)
説明	

アラーム時の出力 PWM 周波数です。次の式で周波数が示されます。

$$\frac{23926}{\text{PWM\_PSA}} \quad [\text{Hz}]$$

■ソフトスタートタイム	PWM_SST
アドレス	0x1a
バイト長	2
Read/Write	R/W
意味	PWM soft start time
初期値	0x07d0(2000:十進数、1sec)
説明	

起動時のソフトスタートの時間を指定します。

更新周期 SYS\_T0 によっても時間が変化し、次の式で時間が示されます。

$$\frac{\text{SYS\_T0}}{\text{PWM\_SST}} \quad [\text{sec}]$$

PWM prescale overload

■過負荷周波数	PWM_PSO
アドレス	0x1e
バイト長	1
Read/Write	R
意味	PWM prescale overload
初期値	0x08

説明

サーボモータが過負荷状態の時の PWM 周波数です。次の式で周波数が示されます。

$$\frac{23926}{\text{PWM\_PSO}} \quad [\text{Hz}]$$

過負荷と判断する条件は、モータへの出力が OV\_OTH 以上、かつ速度(位置センサの微分値)が OV\_STH 以下の場合です。

■位置センサ測定値	M_POS
アドレス	0x20
バイト長	2
Read/Write	R
意味	measured pos
初期値	無し

説明

現在の位置センサ測定値です。

■速度計測値	M_SPD
アドレス	0x22
バイト長	2
Read/Write	R
意味	measured spd
初期値	無し

説明

現在の位置センサの微分値です。

**■逆起電力測定値**      M\_VE  
 アドレス                    0x24  
 バイト長                    2  
 Read/Write                R  
 意味                         measured VE  
 初期値                      無し  
 説明

現在のモータ逆起電力測定値です。次の式で電圧が示されます。

$$27.5 \times \frac{M\_VE}{4096} \quad [V]$$

**■温度測定値**                                    M\_TEMP  
 アドレス                    0x26  
 バイト長                    2  
 Read/Write                R  
 意味                         measured temp  
 初期値                      無し  
 説明

現在の温度測定値です。次の表で温度が示されます。

温度(°C)	M_TEMP	温度(°C)	M_TEMP	温度(°C)	M_TEMP
20	0x073a	55	0x0bcf	90	0x0e24
25	0x0800	60	0x0c45	95	0x0e56
30	0x08be	65	0x0cae	100	0x0e83
35	0x0974	70	0x0d0c	105	0x0eaa
40	0x0a1e	75	0x0d5f	110	0x0ecd
45	0x0abc	80	0x0da9	115	0x0eec
50	0x0b4c	85	0x0dea	120	0x0f07



■電源電圧測定値	M_VI
アドレス	0x28
バイト長	2
Read/Write	R
意味	measured VI
初期値	無し
説明	

電源電圧の測定値です。次の式で電圧が示されます。

$$27.5 \times \frac{M\_VI}{4096} \quad [V]$$

■制御偏差積分値	M_IERR
アドレス	0x2a
バイト長	2
Read/Write	R
意味	measured IERR
初期値	無し
説明	

制御偏差(実際の位置との誤差)の積分値です。

■ターゲット位置	FB_TPOS
アドレス	0x30
バイト長	2
Read/Write	R/W
意味	feedback target pos
初期値	0x0800(center)
説明	

目標位置を指定します。

値を書き込むことで現在位置から目標位置に向かって動きます。

メカニカル・リミット(ハードウェア的な限界点)がある V-SERVO を動作させる場合は、リミットを越えた値を設定しないように気をつけてください。破壊する恐れがあります。

VS-SV410 の場合、おおよそ 0x200~0xe00 の範囲で捜査することが出来ますが、個々のサーボモータによって差がありますので、限界領域の付近まで操作させたい場合はあらかじめリミットを超えないことを確認してからご使用ください。

■P ゲイン	FB_PG
アドレス	0x32
バイト長	1
Read/Write	R/W
意味	feedback Pgain
初期値	0x20
説明	

比例制御のゲインです。

■D ゲイン	FB_DG
アドレス	0x33
バイト長	1
Read/Write	R/W
意味	feedback Dgain
初期値	0x20
説明	

速度(位置センサの微分値)に対するゲインです。

■E ゲイン	FB_EG
アドレス	0x34
バイト長	1
Read/Write	R/W
意味	feedback Egain
初期値	0x04
説明	

モータの逆起電力に対するゲインです。

■I ゲイン	FB_IG
アドレス	0x35
バイト長	1
Read/Write	R/W
意味	feedback Igain
初期値	0x00
説明	

制御偏差の積分値に対するゲインです。

■Iリミット	FB_ILIM
アドレス	0x36
バイト長	2
Read/Write	R/W
意味	feedback ierr limit
初期値	0x0200

説明

制御偏差の積分値の上限です。

制御偏差の積分値がこの値より大きい場合は、この値が制御偏差の積分値として使用されます。

■位置デッドバンド	FB_PDB
アドレス	0x38
バイト長	1
Read/Write	R/W
意味	feedback pos deadband
初期値	0x08

説明

位置に対するデッドバンド(不感帯)です。

値を大きくすると出力が安定し、静止時の振動が減りますが、位置のずれが大きくなります。

値を小さくすると位置が正確になりますが、振動的になります。

■速度デッドバンド	FB_DDB
アドレス	0x39
バイト長	1
Read/Write	R/W
意味	feedback spd deadband
初期値	0x04

説明

速度(位置センサの微分値)に対するデッドバンドです。

■逆起電力デッドバンド FB\_EDB

アドレス	0x3a
バイト長	1
Read/Write	R/W
意味	feedback VE deadband
初期値	0x20

説明

逆起電力に対するデッドバンドです。

■PWM イネーブル PWM\_EN

アドレス	0x3b
バイト長	1
Read/Write	R/W
意味	PWM enable (0=free, 1=soft start, 2=enable)
初期値	0x00

説明

PWM を出力するか否かを設定します。

PWM\_EN=0 でフリー(脱力)、PWM\_EN=2 で出力オンとなります。

PWM\_EN=1 を設定した場合、ソフトスタートとなり、PWM\_SST で設定した時間をかけて現在位置から目標位置へゆっくり移動します。

■PWM 最大値 PWM\_LIM

アドレス	0x3c
バイト長	1
Read/Write	R/W
意味	PWM limit (maxduty)
初期値	0x78

説明

出力 PWM の最大値です。

PWM の出力範囲(0%:0x00~100%:0x7f)において、この値よりも PWM の値が大きくなる場合はこの値が使用されません。

■PWM 出力最小値 PWM\_PCH

アドレス 0x3d

バイト長 1

Read/Write R/W

意味 PWM punch

初期値 0x08

説明

出力 PWM の最小値です。

PWM の出力範囲(0%:0x00~100%:0x7f)において、この値よりも PWM の値が小さくなる場合はこの値が使用されま  
す。

■PWM 出力値 PWM\_OUT

アドレス 0x3e

バイト長 2

Read/Write R

意味 PWM output

初期値 無し

説明

出力 PWM の現在値を示します。

**■アラーム温度**      AL\_TEMP  
 アドレス              0x40  
 バイト長              2  
 Read/Write          R/W  
 意味                  temp alarm  
 初期値                0x0e56(95deg)  
 説明

アラーム温度を指定します。次の表で温度が示されます。

温度(°C)	AL_TEMP	温度(°C)	AL_TEMP	温度(°C)	AL_TEMP
20	0x073a	55	0x0bcf	90	0x0e24
25	0x0800	60	0x0c45	95	0x0e56
30	0x08be	65	0x0cae	100	0x0e83
35	0x0974	70	0x0d0c	105	0x0eaa
40	0x0a1e	75	0x0d5f	110	0x0ecd
45	0x0abc	80	0x0da9	115	0x0eec
50	0x0b4c	85	0x0dea	120	0x0f07

内部温度がアラーム温度を上回った時、PWMの周期がPWM\_PSNからPWM\_PSAに変化します。

PWM\_PSAを1kHz以下の低い値に設定することで、V-SERVOの出力を振動させ警告音を出すことが出来ます。

アラーム温度がシャットダウン温度より低い場合、アラーム温度は無効になります。

**■シャットダウン温度**      SD\_TEMP  
 アドレス              0x42  
 バイト長              2  
 Read/Write          R/W  
 意味                  temp shutdown  
 初期値                0x0e83(100deg)  
 説明

シャットダウン温度を指定します。次の表で温度が示されます。

温度(°C)	SD_TEMP	温度(°C)	SD_TEMP	温度(°C)	SD_TEMP
20	0x073a	55	0x0bcf	90	0x0e24
25	0x0800	60	0x0c45	95	0x0e56
30	0x08be	65	0x0cae	100	0x0e83
35	0x0974	70	0x0d0c	105	0x0eaa
40	0x0a1e	75	0x0d5f	110	0x0ecd
45	0x0abc	80	0x0da9	115	0x0eec
50	0x0b4c	85	0x0dea	120	0x0f07

内部温度がシャットダウン温度を上回った時、V-SERVOはフリー(PWM\_EN=0と同じ状態)になります。

■アラーム電圧	AL_VI
アドレス	0x44
バイト長	2
Read/Write	R/W
意味	VI alarm
初期値	0x06fb(12V)

説明

アラーム電圧を指定します。次の計算式で電圧が示されます。

$$27.5 \times \frac{AL\_VI}{4096} \quad [V]$$

供給電源の電圧がアラーム電圧を下回ったとき、PWMの周期がPWM\_PSNからPWM\_PSAに変化します。

PWM\_PSAを1kHz以下の低い値に設定することで、V-SERVOの出力を振動させ警告音を出すことができます。

アラーム電圧がシャットダウン電圧より低い場合、アラーム電圧は無効になります。

■シャットダウン電圧	SD_VI
アドレス	0x46
バイト長	2
Read/Write	R/W
意味	VI shutdown
初期値	0x05d1(10V)

説明

シャットダウン電圧を指定します。次の計算式で電圧が示されます。

$$27.5 * SD\_VI / 4096$$

供給電源の電圧がこの電圧を下回ったとき、V-SERVOはフリー(PWM\_EN=0と同じ状態)になります。

■過負荷出力スレッシュホールド	VIB_OTH
アドレス	0x48
バイト長	1
Read/Write	R/W
意味	vibration output threshold
初期値	0x070

説明

モータへの出力がVIB\_OTHを上回り、速度(位置センサの微分値)がVIB\_STHを下回った場合、過負荷と判断してPWM周波数をPWM\_PSOに設定します。

■過負荷速度スレッシュホールド VIB\_STH

アドレス	0x49
バイト長	1
Read/Write	R/W
意味	vibration speed threshold
初期値	0x7f

説明

モータへの出力がVIB\_OTHを上回り、速度(位置センサの微分値)がVIB\_STHを下回った場合、過負荷と判断してPWM周波数をPWM\_PSOに設定します。

■ダミー領域 BST\_DUM

アドレス	0x4d
バイト長	1
Read/Write	R/W
意味	dummy for burst write
初期値	0x00

説明

書き込んでも何も起こりません。

バーストアクセスで読み込みの方が書き込みより多い時に使用します。

■バースト長さ BST\_LEN

アドレス	0x4e
バイト長	1
Read/Write	R/W
意味	burst length
初期値	0x04

説明

バーストアクセスの際に書き込み/読み出しされるバイト長を指定します。



■バースト同期      BST\_SYN

アドレス            0x4f

バイト長            1

Read/Write        R/W

意味                burst sync

初期値             0x00

説明

バースト書き込みした値を動作に反映させます。

BST\_SYN が 0 の間は、バースト書き込みしたデータはバッファリングされ、動作しません。

BST\_SYN に 0 以外の数字を書き込むと、次の更新周期のタイミングで書き込まれた全ての値が一度に更新されます。

更新が終了すると自動的に 0 に戻ります。

■バースト書き込みアドレス 0~7      BST\_WA0~BST\_WA7

アドレス            0x50~0x57

バイト長            1

Read/Write        R/W

意味                burst write adr #0~#7

初期値             0x30(FB\_TPOS+0)

初期値             0x31(FB\_TPOS+1)

初期値             0x3b(PWM\_EN)

初期値             0x4d(BST\_DUM)

初期値             0x32(FB\_PG)

初期値             0x33(FB\_DG)

初期値             0x34(FB\_EG)

初期値             0x35(FB\_IG)

説明

バーストアクセスのデータ書き込み先のアドレスをバイトごとに指定します。

2 バイト、4 バイトデータを書き込む場合も、1 バイトごとに設定する必要があります。

■バースト読み込みアドレス 0~7 BST\_RA0~BST\_RA7

アドレス	0x58~0x5f
バイト長	1
Read/Write	R/W
意味	burst read adr #0~#7
初期値	0x20(M_POS+0)
初期値	0x21(M_POS+1)
初期値	0x26(M_TEMP+0)
初期値	0x27(M_TEMP+1)
初期値	0x3e(PWM_OUT+0)
初期値	0x3f(PWM_OUT+1)
初期値	0x28(M_VI+0)
初期値	0x29(M_VI+1)

説明

バーストアクセスのデータ読み込み先のアドレスをバイトごとに指定します。

2 バイト、4 バイトデータを読み込む場合も、1 バイトごとに設定する必要があります。

## 4. サポート

質問等は、お名前・ご住所・電話番号・お勤め先もしくは学校名・メールアドレスもあわせて、弊社サポートまでご連絡ください。

ドキュメントの内容に関してお気づきの点がございましたら下記へご連絡ください。

ヴイストーン株式会社

住所: 〒555-0012 大阪市西淀川区御幣島 2-15-28

e-mail: [infodesk@vstone.co.jp](mailto:infodesk@vstone.co.jp)

URL: <http://www.vstone.co.jp/>

製品情報 URL: <http://vstone.co.jp/top/products/robot/v2/vservo/>

TEL: 06-4808-8701 FAX: 06-4808-8702

(2013/07/04)